

**märklin**  
H0

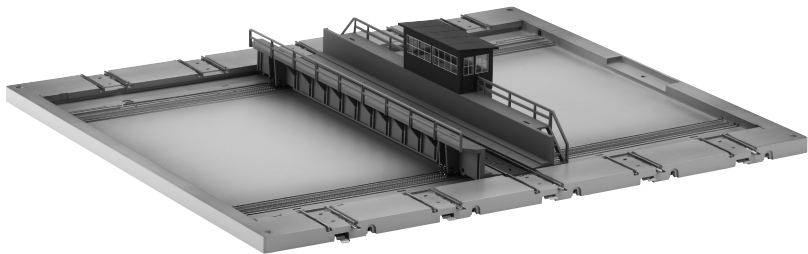

---

Modell einer Schiebebühne  
**72941**

## **Achtung!**

Zur Sicherung beim Transport ist die Schiebebühne mit einer Schraube an der Grundplatte angeschraubt.

Diese Schraube, die Sie auf der Unterseite der Grundplatte unmittelbar unter dem Triebwerkhäuschen finden, muss unbedingt entfernt – herausgeschraubt – werden, bevor die Schiebebühne angeschlossen wird.

## **Please note!**

To secure the transfer table while being transported the baseplate has been screwed into place.

This screw, which can be located on the bottom of the baseplate directly below the motor housing, must be removed – unscrewed – before the transfer table is connected to the electric current.

## **Attention!**

Par mesure de sécurité lors du transport, le pont transporteur est fixé par une vis à la plaque support du réseau.

Cette vis qui se trouve au dessous de la plaque support du réseau, directement sous le poste de commande, doit absolument être retirée (déviscée) avant que le pont transporteur soit branché.

## **Let op!**

Om beschadiging tijdens het vervoer te voorkomen is de rolbrug met een schroef aan de bodemplaat vastgeschroefd.

Deze schroef, die direct onder het bedieningshuisje aan de onderzijde van de bodemplaat te zien is, dient beslist te worden verwijderd voordat de rolbrug wordt aangesloten.

## **¡Atención!**

Para seguridad durante el transporte, la plataforma deslizante viene atornillada con un tornillo a la placa base.

Este tornillo, situado en el lado inferior de la placa base directamente debajo del minicarenado del grupo propulsor debe retirarse, es decir, desatornillarse, antes de conectar la plataforma deslizante.

## **Attenzione!**

Per la sicurezza durante il trasporto il ponte trasbordatore è avvitato sulla piastra di base con una vite.

Questa vite, che Voi potete trovare sulla faccia inferiore della piastra di base direttamente sotto alla cabina del meccanismo motore, deve necessariamente venire rimossa - svitata ed estratta -, prima che il ponte trasbordatore venga collegato

## **Varning!**

Vändskivan är som transportsäkring fastskruvad vid bottenplattan med en skruv.

Denna skruv, som måste avlägsnas innan vändskivan ansluts elektriskt, är placerad på bottenplattans undersida, direkt under vändskivans lilla maskinbyggnad.

## **Advarsel!**

Af hensyn til sikkerheden under transporten er skydebroen skruet på underlagspladen med en skrue.

Denne skrue, som befinder sig på undersiden af underlagspladen lige under maskinhuset, skal fjernes, dvs. skrues ud, inden skydebroen tilsluttes.

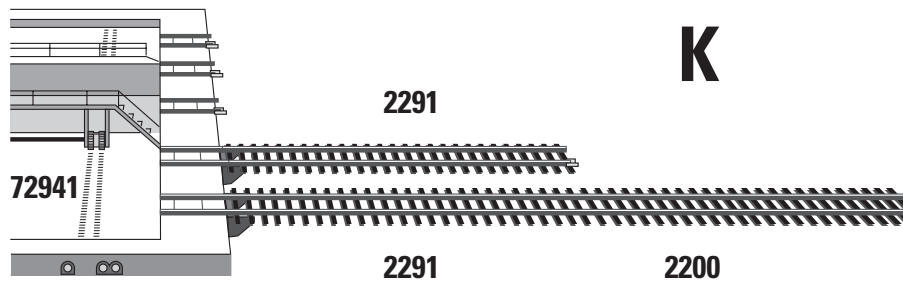
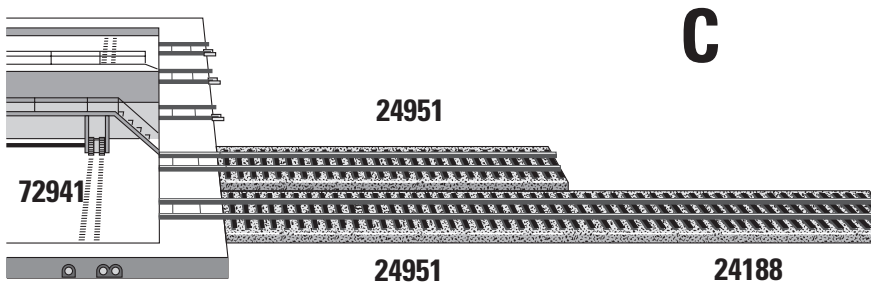

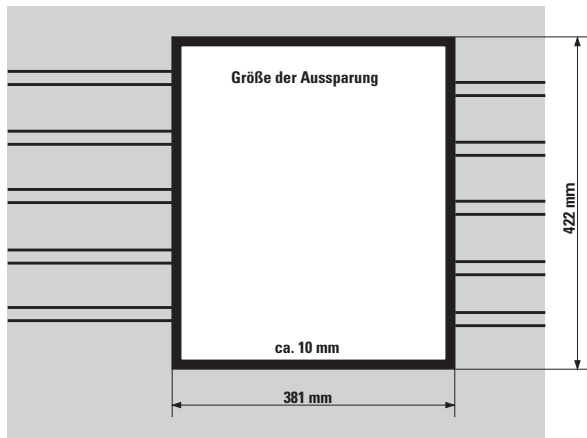

Soll auch bei Verwendung des K-Gleises die Schienenoberkante eben liegen, muss die Schiebebühne in der Anlagengrundplatte versenkt werden. Die kleinen Füße an den Gleisstücken 2291 sind hierfür mit einem Messer oder der Laubsäge abzuschneiden.

If the upper edge of the rails is level despite using the K-track, the transfer table must be mounted flush in the layout base plate. For this purpose, the small feet on the track sections 2291 should be cut off with a knife or the fretsaw.

Il faut encastrier le pont transporteur dans la plaque support du réseau pour obtenir une face supérieure de rails horizontale dans le cas d'un réseau réalisé en voie K. Couper dans ce cas les petits pieds des éléments 2291 à l'aide d'une couteau ou d'une scie à découper.

Wil men bij het gebruik van K-rails de kopkanten van de railstaven op één hoogte hebben liggen, dan moet de gehele rolbrug in het tafelblad van de baan verzonken worden aangebracht. De kleine steunvoetjes aan de rails 2291 moeten dan met een scherp mes of figuurzag worden weggenomen.

En caso de usar las vías tipo K y para que la superficie de los carriles quede plana, será necesario hundir la plataforma deslizante en el tablero de la maqueta. Las patas pequeñas de los tramos de vía 2291 se pueden cortar a este efecto con un cuchillo o sierra de marquetería.

Dato che anche con l'impiego del binario K la faccia superiore delle rotaie deve essere allo stesso livello di quella delle rotaie del carro traversatore, questo deve venire incassato nel supporto di base dell'impianto di transizione 2291 devono essere eliminati con un coltello o con un archetto da traforo.



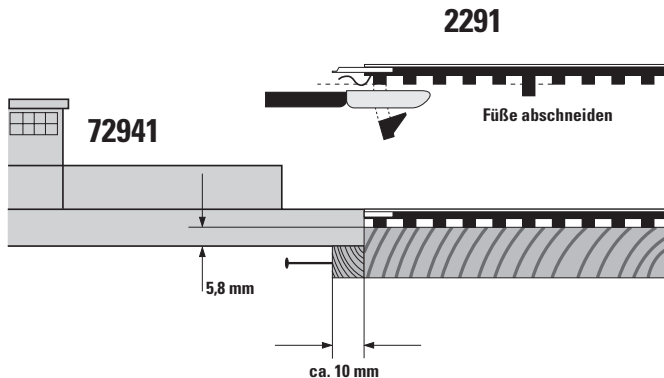

Ska skenans överkant ligga i jämnhöjd med underlaget även när K-skenor används, så måste den skjutbara lokbryggan byggas in försänkt i anläggningsplattan. De små stötdapparna på övergångsskenan 2291 måste då avlägsnas med en kniv eller en lövsåg.

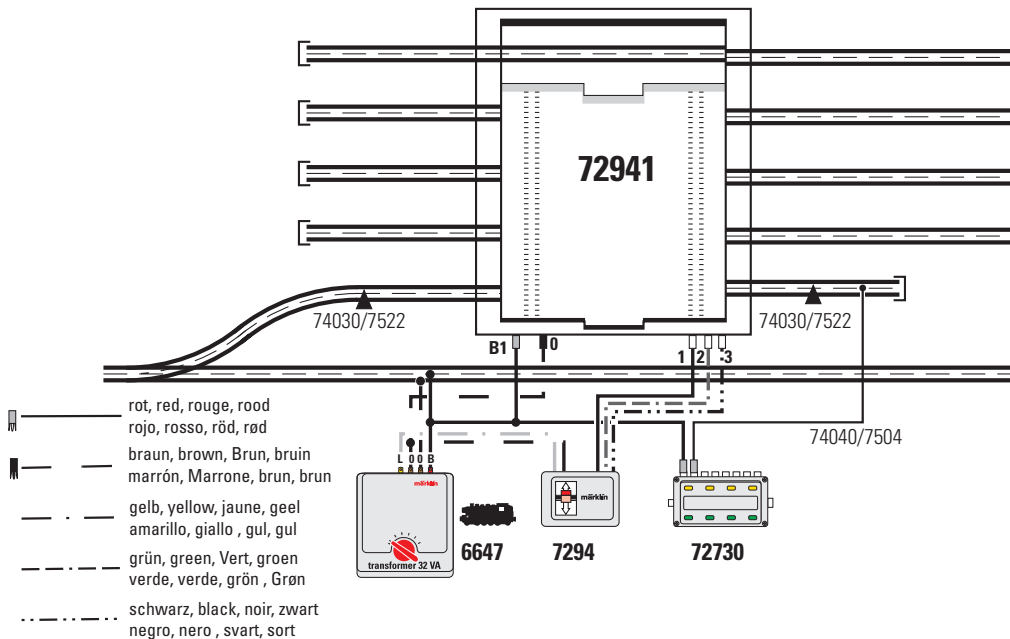
Hvis skinneoverkanterne også ved anvendelse af K-skiner skal ligge lige højt, må skydebroen indbygges forsænket i anlægsgrundpladen. De små fødder på skinnestykkerne 2291 skal i denne forbindelse afskæres med en kniv eller en løvsav.

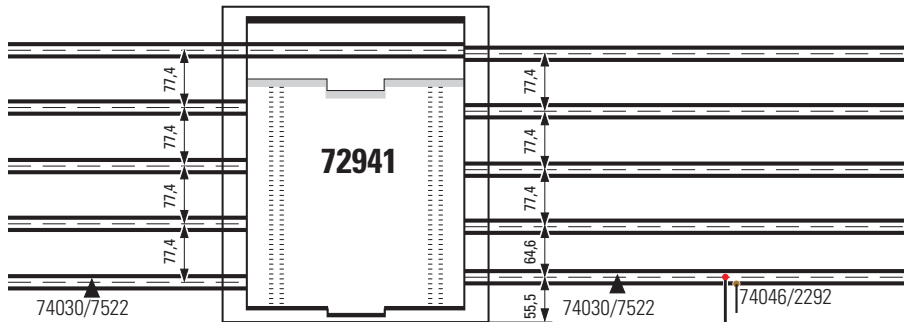





-  rot, red, rouge, rood  
rojo, rosso, röd, rød
-  braun, brown, Brun, bruin  
marrón, Marrone, brun, brun
-  gelb, yellow, jaune, geel  
amarillo, giallo, gul, gul
-  grün, green, Vert, groen  
verde, verde, grün, Grøn
-  schwarz, black, noir, zwart  
negro, nero, svart, sort

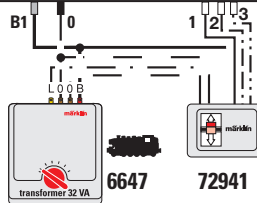

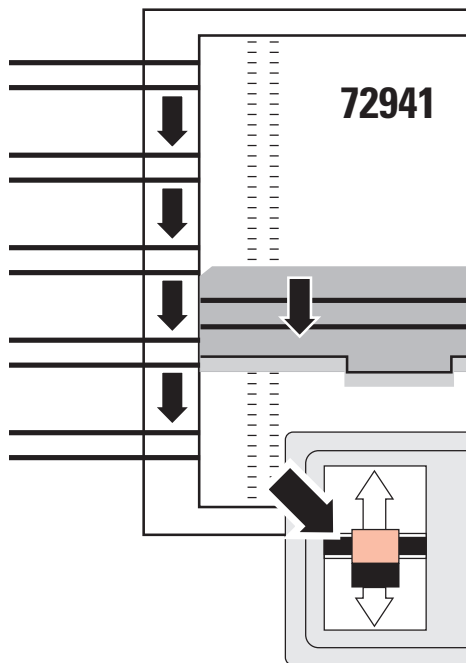
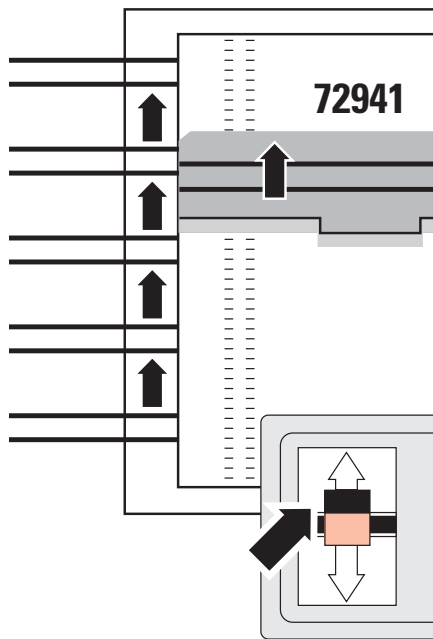



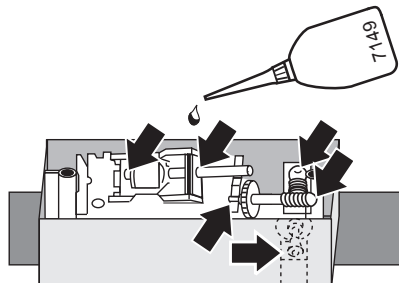
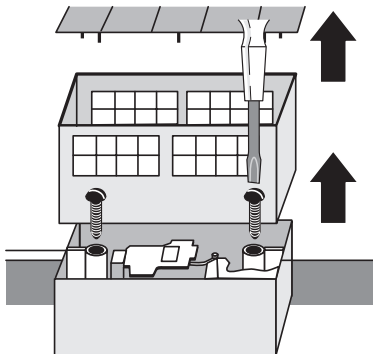
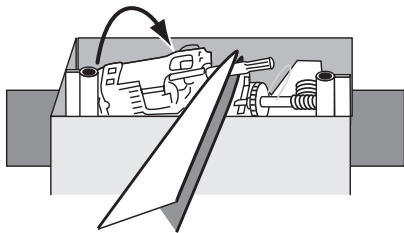

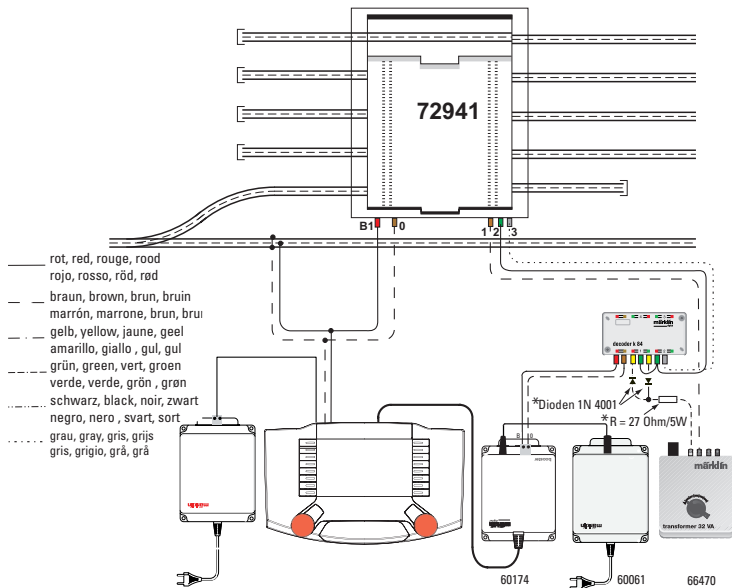

Taste 1 = Richtungswahl

Taste 2 rot (= Start) drücken,  
danach sofort Taste 2 grün (= Anhalten) drücken

Button 1 = Selecting the direction  
Press the red button 2 (= Start);  
after That press the green button  
2 immediately (= Stop)

Touche 1 = Sélection du sens de  
marche

Appuyez sur la touche 2 rouge (= Démarrage), puis immédiatement sur la touche 2 verte (= Arrêt)

Toets 1 = RichtingskeuzeTaste

Toets 2 rood (= Start) indrukken,  
daarna direct toets 2 groen (= stoppen) indrukken

\* Gehört nicht zum Lieferumfang. Not included in delivery scope. Ne fait pas partie de la fourniture. Maakt geen deel uit van het leveringspakket.

Tecla 1 = Selección de dirección

Pulsar la tecla 2 roja (= Arranque) y, a continuación, pulsar inmediatamente la tecla 2 verde (= Parada)

Tasto 1 = scelta della direzione

TPremere il tasto 2 rosso (= avvio), dopodiché premere immediatamente il tasto 2 verde (= fermata)

Knapp 1 = Val av riktning

Tryck på Knapp 2 röd (= Starta), tryck därefter omedelbart på Knapp 2 grön (= Stanna)

Tast 1 = valg af retning

Tryk på tast 2 rød (= start), og tryk derefter straks på tast 2 grøn (= stop)

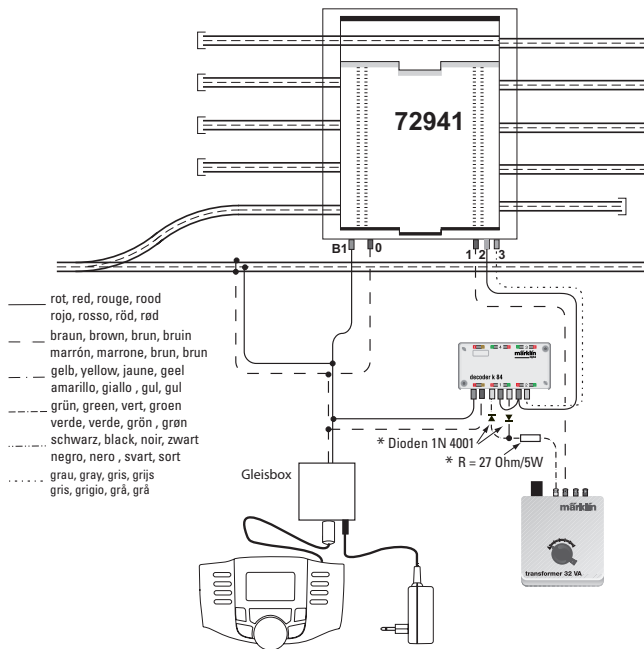

\* No está incluido en el conjunto de piezas suministradas. Non incl. nella forniture. Ingår inte i leveransen. Medleveres ikke.

Gebr. Märklin & Cie. GmbH  
Stuttgarter Str. 55 - 57  
73033 Göppingen  
Deutschland  
[www.maerklin.com](http://www.maerklin.com)

172333/1211/Ha1Ef  
Änderungen vorbehalten  
© Gebr. Märklin & Cie. GmbH